

ДО
ОБЩИНА СЪЕДИНЕНИЕ
ГР. СЪЕДИНЕНИЕ
БУЛ. „6-ТИ СЕПТЕМВРИ” № 13

ОФЕРТА

за участие в пазарни консултации за определяне на разхода на СРР и СМР за
ОБЕКТ 1: „Ремонтни дейности за дворно пространство и доставка на обзавеждане и оборудване „Детска градина с яслени групи „Осми март”, разположена в УПИ VI- Детско заведение от кв. 33, по плана на гр. Съединение с административен адрес пл. „Съединение” № 4, гр. Съединение, общ. Съединение”

и

ОБЕКТ 2: „Доставка на обзавеждане и оборудване, ремонтни дейности на сградата и дворно пространство на „Детска градина с яслени групи „Осми март”, разположена в УПИ I-Детско заведение от кв. 66, по плана на гр. Съединение с административен адрес ул. „Хан Крум” № 3а, гр. Съединение, общ. Съединение”,

във връзка с проектно предложение: „Реконструкция, ремонт, оборудване и обзавеждане на общинска образователна инфраструктура с местно значение в селските райони, която включва детска градина, финансирана чрез бюджета на общината, а именно „Детска градина с яслени групи „Осми март”, с адрес на сградите, в които се провежда обучението: пл. „Съединение” № 4 и ул. „Хан Крум” № 3а, гр. Съединение, област Пловдив”

Наименование на оферента	
ЕИК	
Представляващ оферента (управител, съдружник, прокурист, пълномощник – упоменава се което е приложимо)	
Удостоверение за вписване от ЦПРС за строеж IV категория	
Срок на валидност на офертата/мин. 90 дни/	

УВАЖАЕМИ Г-Н КМЕТ,

Във връзка с публикувана от Община Съединение Покана за пазарни консултации по чл. 44 от ЗОП за проектно предложение с предмет: „Реконструкция, ремонт, оборудване и обзавеждане на общинска образователна инфраструктура с местно значение в селските райони, която включва детска градина, финансирана чрез бюджета на общината, а именно „Детска градина с яслени групи „Осми март”, с адрес на сградите, в които се провежда обучението: пл. „Съединение” № 4 и ул. „Хан Крум” № 3а, гр. Съединение, област Пловдив”, с което община Съединение ще кандидатства за предоставяне на безвъзмездна

финансова помощ по Процедура чрез подбор на проектни предложения № BG06RDNP001-7.004 - Детска градина „Реконструкция, ремонт, оборудване и/или обзавеждане на общинска образователна инфраструктура с местно значение в селските райони, която включва детска градина, финансирана чрез бюджета на общината“ по подмярка 7.2. „Инвестиции в създаването, подобряването или разширяването на всички видове малка по мащаби инфраструктура“ от мярка 7 „Основни услуги и обновяване на селата в селските райони“ от Програмата за развитие на селските райони за периода 2014 – 2020 г., и след като се запознахме с приложенията към нея, както и с посочените изисквания и условия, представяме на Вашето внимание нашето предложение - оферта, при условията обявени в поканата и приети от нас.

Запознати сме и приемаме изцяло условията на поканата за пазарните консултации по реда на чл. 44 от ЗОП.

Офертата е изготвена на база изискванията, поставени от възложителя.

Декларираме, че сме вписани в Търговския регистър към Агенцията по вписванията (за местни лица) / **Декларираме**, че притежаваме документ за правосубектност съгласно националното ни законодателство (за чуждестранните лица).
(ненужното се зачерква)

Представяме на вниманието Ви:

1. Техническо предложение, в съответствие с предоставената Техническа спецификация и по Ваш образец.
2. Ценово Предложение за разходи, свързани с изпълнение на строително-ремонтни и строително-монтажни работи за **Обект 1. „Ремонт, оборудване и обзавеждане на общинска образователна инфраструктура с местно значение в селските райони, която включва детска градина, финансирана чрез бюджета на общината, а именно „Детска градина с яслени групи „Осми март“ в УПИ VI-Детско заведение от кв. 33, по плана на гр. Съединение с административен адрес пл. „Съединение“ № 4, гр. Съединение, общ. Съединение, по Ваш образец, вкл. КСС и Обект 2: „Доставка на обзавеждане и оборудване, ремонтни дейности на сградата и дворно пространство на „Детска градина с яслени групи „Осми март“, разположена в УПИ I-Детско заведение от кв. 66, по плана на гр. Съединение с административен адрес ул. „Хан Крум“ № 3а, гр. Съединение, общ. Съединение“, по Ваш образец, вкл. КСС.**

Приложения:

1. Техническо предложение – Приложение № 3;
2. Ценово предложение – Приложение № 2 и КСС – Приложение № 5.1 и Приложение № 5.2;

3. Декларация за липса на свързаност – Приложение № 4.

4. Документ за правосубектност съгласно националното им законодателство за чуждестранните лица (*когато е приложимо*).

Дата: 2018 г.

ПОДПИС И ПЕЧАТ:
/име и длъжност/

ТЕХНИЧЕСКО ПРЕДЛОЖЕНИЕ

От:,
 със седалище и адрес на управление:,
 регистриран,
/данни за регистрация на участника/
 ЕИК/БУЛСТАТ/номер на регистрация в съответната държава,
 представляван от,
/трите имена/
 в качеството му на,
/длъжност или друго качество/
 регистрация по ДДС.....,
/данни за регистрация по ДДС на участника/
 адрес за кореспонденция,
 телефон за контакт:, факс:, електронна поща:,

УВАЖАЕМИ ГОСПОДИН КМЕТ,

С настоящото Ви представям нашето Техническо предложение за пазарна консултация по реда на чл. 44 от ЗОП за проектно предложение с предмет: „Реконструкция, ремонт, оборудване и обзавеждане на общинска образователна инфраструктура с местно значение в селските райони, която включва детска градина, финансирана чрез бюджета на общината, а именно „Детска градина с яслени групи „Осми март“, с адрес на сградите, в които се провежда обучението: пл. „Съединение“ № 4 и ул. „Хан Крум“ № 3а, гр. Съединение, област Пловдив“, с което община Съединение ще кандидатства за предоставяне на безвъзмездна финансова помощ по процедури, чрез подбор на проектни предложения № BG06RDNP001-7.004 - Детска градина „Реконструкция, ремонт, оборудване и/или обзавеждане на общинска образователна инфраструктура с местно значение в селските райони, която включва детска градина, финансирана чрез бюджета на общината“ по подмярка 7.2. „Инвестиции в създаването, подобряването или разширяването на всички видове малка по мащаби инфраструктура“ от мярка 7 „Основни услуги и обновяване на селата в селските райони“ от Програмата за развитие на селските райони за периода 2014 – 2020 г.

Запознати сме и приемаме изцяло условията на поканата за пазарните консултации по реда на чл. 44 от ЗОП.

- Нашата оферта за **Обект 1. „Ремонт, оборудване и обзавеждане на общинска образователна инфраструктура с местно значение в селските райони, която включва детска градина, финансирана чрез бюджета на общината, а**

именно „Детска градина с яслени групи „Осми март” в УПИ VI-Детско заведение от кв. 33, по плана на гр. Съединение с административен адрес пл. „Съединение” № 4, гр. Съединение, общ. Съединение, е със срок на валидност(словом:.....) календарни дни, считано от крайния срок за получаване на офертите и ще остане обвързваща за нас, като може да бъде приета по всяко време преди изтичане на горния срок.

- Нашата оферта за **Обект 2: „Доставка на обзавеждане и оборудване, ремонтни дейности на сградата и дворно пространство на „Детска градина с яслени групи „Осми март”, разположена в УПИ I-Детско заведение от кв. 66, по плана на гр. Съединение с административен адрес ул. „Хан Крум” № 3а, гр. Съединение, общ. Съединение”,** е със срок на валидност(словом:.....) календарни дни, считано от крайния срок за получаване на офертите и ще остане обвързваща за нас, като може да бъде приета по всяко време преди изтичане на горния срок.

Дата: 2018 г.

ПОДПИС И ПЕЧАТ:
/име и длъжност/

ЦЕНОВО ПРЕДЛОЖЕНИЕ

От:
със седалище и адрес на управление:
регистриран

/данни за регистрация на участника/

ЕИК/БУЛСТАТ/номер на регистрация в съответната държава
представяван от

/трите имена/

в качеството му на

/длъжност или друго качество/

регистрация по ДДС.....

/данни за регистрация по ДДС на участника/

адрес за кореспонденция

телефон за контакт:, факс:, електронна поща:

Банкова сметка:

IBAN

BIC код на банката

Банка:

УВАЖАЕМИ ГОСПОДИН КМЕТ,

С настоящото, Ви представям нашето ценово предложение по Покана с Ваш изх. №....., чрез прилагане на способа на пазарни консултации по смисъла на чл. 44 от ЗОП, свързана с определяне на стойността на разхода на СРР и СМР за: **Обект 1. „Ремонт, оборудване и обзавеждане на общинска образователна инфраструктура с местно значение в селските райони, която включва детска градина, финансирана чрез бюджета на общината, а именно „Детска градина с яслени групи „Осми март” в УПИ VI-Детско заведение от кв. 33, по плана на гр. Съединение с административен адрес пл. „Съединение” № 4, гр. Съединение, общ. Съединение” и Обект 2: „Доставка на обзавеждане и оборудване, ремонтни дейности на сградата и дворно пространство на „Детска градина с яслени групи „Осми март”, разположена в**

УПИ I-Детско заведение от кв. 66, по плана на гр. Съединение с административен адрес ул. „Хан Крум” № 3а, гр. Съединение, общ. Съединение”, във връзка с проектно предложение: „Реконструкция, ремонт, оборудване и обзавеждане на общинска образователна инфраструктура с местно значение в селските райони, която включва детска градина, финансирана чрез бюджета на общината, а именно „Детска градина с яслени групи „Осми март”, с адрес на сградите, в които се провежда обучението: пл. „Съединение” № 4 и ул. „Хан Крум” № 3а, гр. Съединение, област Пловдив” по Процедура чрез подбор на проектни предложения № BG06RDNP001-7.004 - Детска градина „Реконструкция, ремонт, оборудване и/или обзавеждане на общинска образователна инфраструктура с местно значение в селските райони, която включва детска градина, финансирана чрез бюджета на общината“ по подмярка 7.2. „Инвестиции в създаването, подобряването или разширяването на всички видове малка по мащаби инфраструктура“ от мярка 7 „Основни услуги и обновяване на селата в селските райони“ от Програмата за развитие на селските райони за периода 2014 – 2020 г.

1. Нашето Ценово предложение в левове с посочен ДДС е следното:
(словом:), и по обекти, както следва:

- ЗА ОБЕКТ 1: (словом:), съгласно остойностената количествена сметка към техническата спецификация.
- ЗА ОБЕКТ 2: (словом:), съгласно остойностената количествена сметка към техническата спецификация.

2. Посочената цена включва всички разходи по изпълнение на СРР и СМР за ОБЕКТ 1 и ОБЕКТ 2.

3. Предложената цена е определена при пълно съответствие с условията на техническата спецификация.

Неразделна част от настоящото Ценово предложение са попълнените Рекапитулации за Обект 1 и Обект 2 /Приложения № 5.1 и 5.2/ и Количествено-стойностните сметки към тях на хартиен и електронен носител.

Дата: 2018 г.

ПОДПИС И ПЕЧАТ:
/име и длъжност/

**ДЕКЛАРАЦИЯ
за липса на свързаност**

Подписаният/ата

(трите имена)

данни по документ за самоличност

(номер на лична карта, дата, орган и място на издаването)

в качеството си на на

(длъжност)

(наименование на оферента)

ЕИК/БУЛСТАТ, в съответствие с изискванията на Кандидата/ Възложителя за предоставяне на оферта, за определяне на разхода на СМР за **Обект 1. „Ремонт, оборудване и обзавеждане на общинска образователна инфраструктура с местно значение в селските райони, която включва детска градина, финансирана чрез бюджета на общината, а именно „Детска градина с яслени групи „Осми март” в УПИ VI-Детско заведение от кв. 33, по плана на гр. Съединение с административен адрес пл. „Съединение” № 4, гр. Съединение, общ. Съединение” и Обект 2: „Доставка на обзавеждане и оборудване, ремонтни дейности на сградата и дворно пространство на „Детска градина с яслени групи „Осми март”, разположена в УПИ I-Детско заведение от кв. 66, по плана на гр. Съединение с административен адрес ул. „Хан Крум” № 3а, гр. Съединение, общ. Съединение”, във връзка с проектно предложение: „Реконструкция, ремонт, оборудване и обзавеждане на общинска образователна инфраструктура с местно значение в селските райони, която включва детска градина, финансирана чрез бюджета на общината, а именно „Детска градина с яслени групи „Осми март”, с адрес на сградите, в които се провежда обучението: пл. „Съединение” № 4 и ул. „Хан Крум” № 3а, гр. Съединение, област Пловдив”, с което община Съединение ще кандидатства по Процедура чрез подбор на проектни по Процедура чрез подбор на проектни предложения № BG06RDNP001-7.004 - Детска градина „Реконструкция, ремонт, оборудване и/или обзавеждане на общинска образователна инфраструктура с местно значение в селските райони, която включва детска градина, финансирана чрез бюджета на общината“ по подмярка 7.2. „Инвестиции в създаването, подобряването или разширяването на всички видове малка по мащаби инфраструктура“ от мярка 7 „Основни услуги и обновяване на селата в селските райони“ от Програмата за развитие на селските райони за периода 2014 – 2020 г.,**

ДЕКЛАРИРАМ, че:

Представленият от мен оферент не се намира в следната свързаност помежду си или спрямо кандидата:

- а) едното участва в управлението на дружеството на другото;
- б) съдружници;
- в) съвместно контролират пряко трето лице;
- г) участват пряко в управлението или капитала на друго лице, поради което между тях могат да се уговорят условия, различни от обичайните;
- д) едното лице притежава повече от половината от броя на гласовете в общото събрание на другото лице;
- е) лицата, чиято дейност се контролира пряко или косвено от трето лице – физическо или юридическо;
- ж) лицата, едното от които е търговски представител на другото.

Известна ми е отговорността по чл. 313 от Наказателния кодекс за деклариране на неверни данни.

Дата:

ДЕКЛАРАТОР:

Техническа спецификация – обект 1

Въртележка Стандарт

- Възрастова група: от 3 до 12г.
- Размер на съоръжението:
- В:0.70м. Ш:1.30м. Д:1.30м.
- Зона за безопасност: 25 кв.м.
- Височина на падане: по- малко от 0.60 м
- Допустима настилка: ударопогълщаща гума, пясък, дървесни стърготини.
- Основни видове занимания: равновесие
- *Или еквивалент*
-

2 БРОЙ

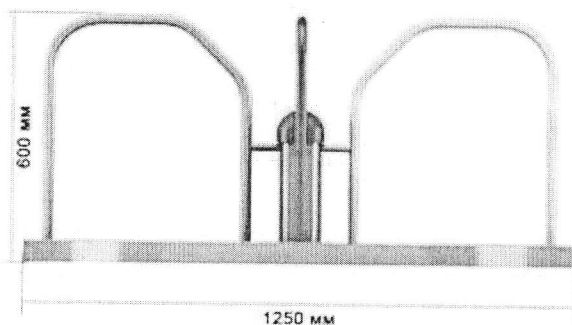
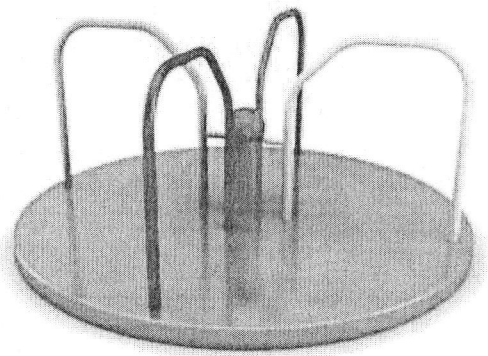

Клатушка Везна

- Възрастова група: от 3 до 12г.
- Размер на съоръжението:
- В:0.50м. Ш:2.50м. Д:0.40м.
- Зона за безопасност: 11кв.м.
- Височина на падане: 0.70 м
- Допустима настилка: ударопогълщаща гума, пясък, дървесни стърготини, трева
- Основни видове занимания: люлеене, равновесие
- *Цветовете на съоръжението са примерни!*
- *Или еквивалент*

1 БРОЙ

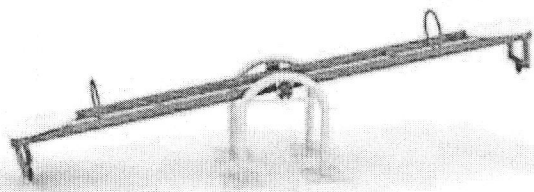
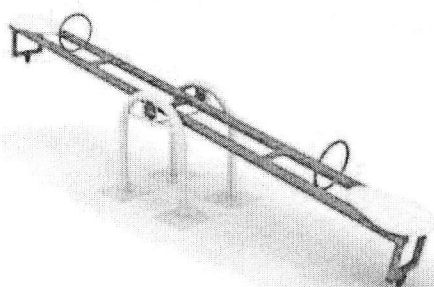

Бесетка

- Възрастова група: от 3 до 12г.
- Размер на съоръжението:
- В:2.20м. Ш:1.70м. Д:1.70м.
- Зона за безопасност: 14 кв.м.
- Допустима настилка: ударопоглъщаща гума, пясък, дървесни стърготини.
- Основни видове занимания: комуникация
- *Или еквивалент*

- *1 БРОЙ*

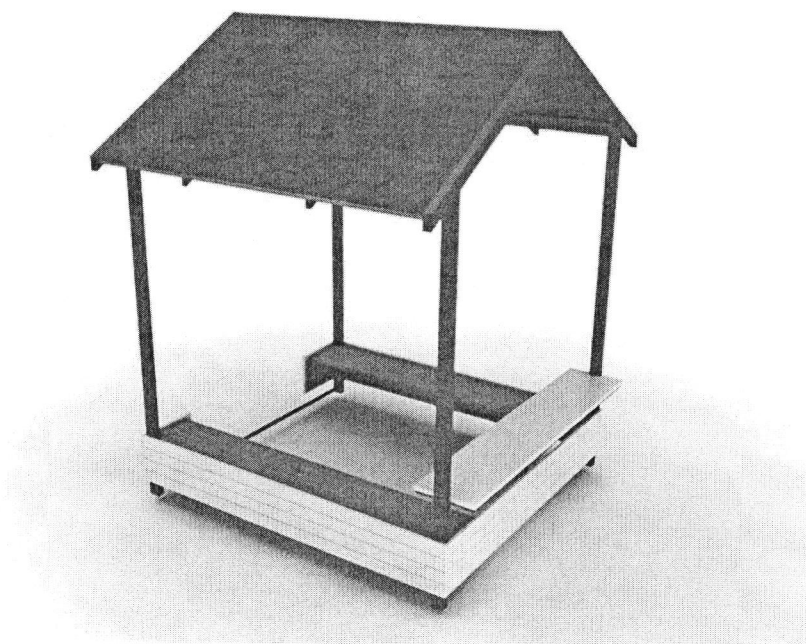

Цветовете на съоръжението са примерни!

Люлка единична за деца от 0 до 3 г

- Възрастова група: от 0 до 3г.
- Размер на съоръжението:
- В:2.20м. Ш:1.60м. Д:1.60м.
- Зона за безопасност: 12 кв.м.
- Височина на падане: 1.20 м
- Допустима настилка: ударопоглъщаща гума, пясък, дървесни стърготини.
- Основни видове занимания: люлеене, равновесие
- *Цветовете на съоръжението са примерни!*
- *Или еквивалент*

- *1 БРОЙ*



Люлка двойна за деца от 3 до 12 г

- Възрастова група: от 3 до 12г.
- Размер на съоръжението:
- В:2.50м. Ш:1.50м. Д:2.00м.
- Зона за безопасност: 18 кв.м.
- Височина на падане: 1.20 м
- Допустима настилка: ударопогълщаща гума, пясък, дървесни стърготини.
- Основни видове занимания: люлеене, равновесие
- *Цветовете на съоръжението са примерни!*
- *Или еквивалент*

1 БРОЯ

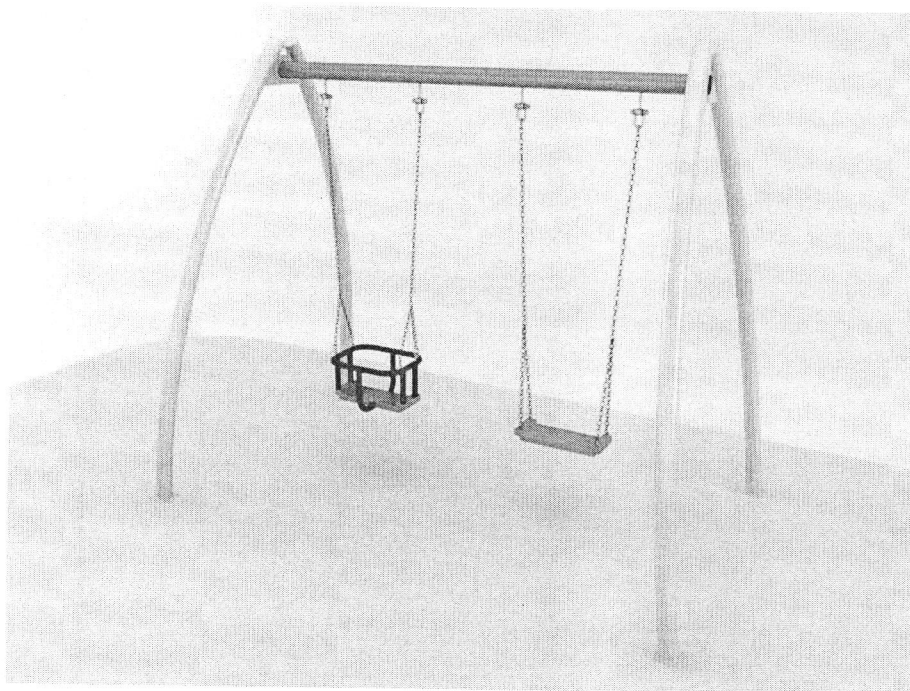

Въртележка Цвете

- Възрастова група: от 3 до 12г.
- Размер на съоръжението:
- В:0.70м. Ш:1.30м. Д:1.30м.
- Зона за безопасност: 25 кв.м.
- Височина на падане: по- малко от 0.60 м
- Допустима настилка: ударопоглъщаща гума, пясък, дървесни стърготини.
- Основни видове занимания: равновесие

Цветовете на съоръжението са примерни!

- *Или еквивалент*

1 БРОЙ

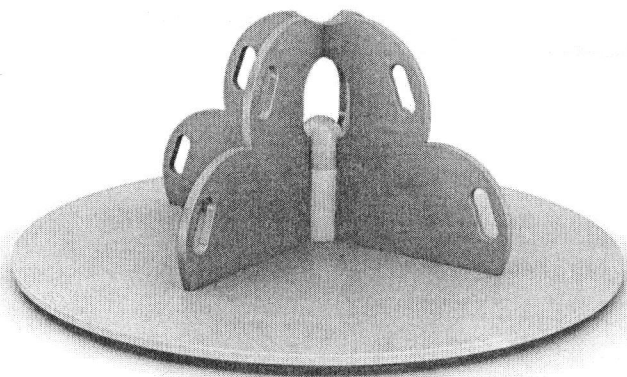

ТС Влакче

- Възрастова група: от 3 до 12г.
- Размер на съоръжението:
- В:1.80м. Ш:0.90м. Д:5.20м.
- Зона за безопасност: 23 кв.м.
- Височина на падане: по- малко от 0.60 м
- Допустима настилка: ударопоглъщаща гума, пясък, дървесни стърготини, трева.
- Основни видове занимания: равновесие

Цветовете на съоръжението са примерни!

- *Или еквивалент*

1 БРОЙ

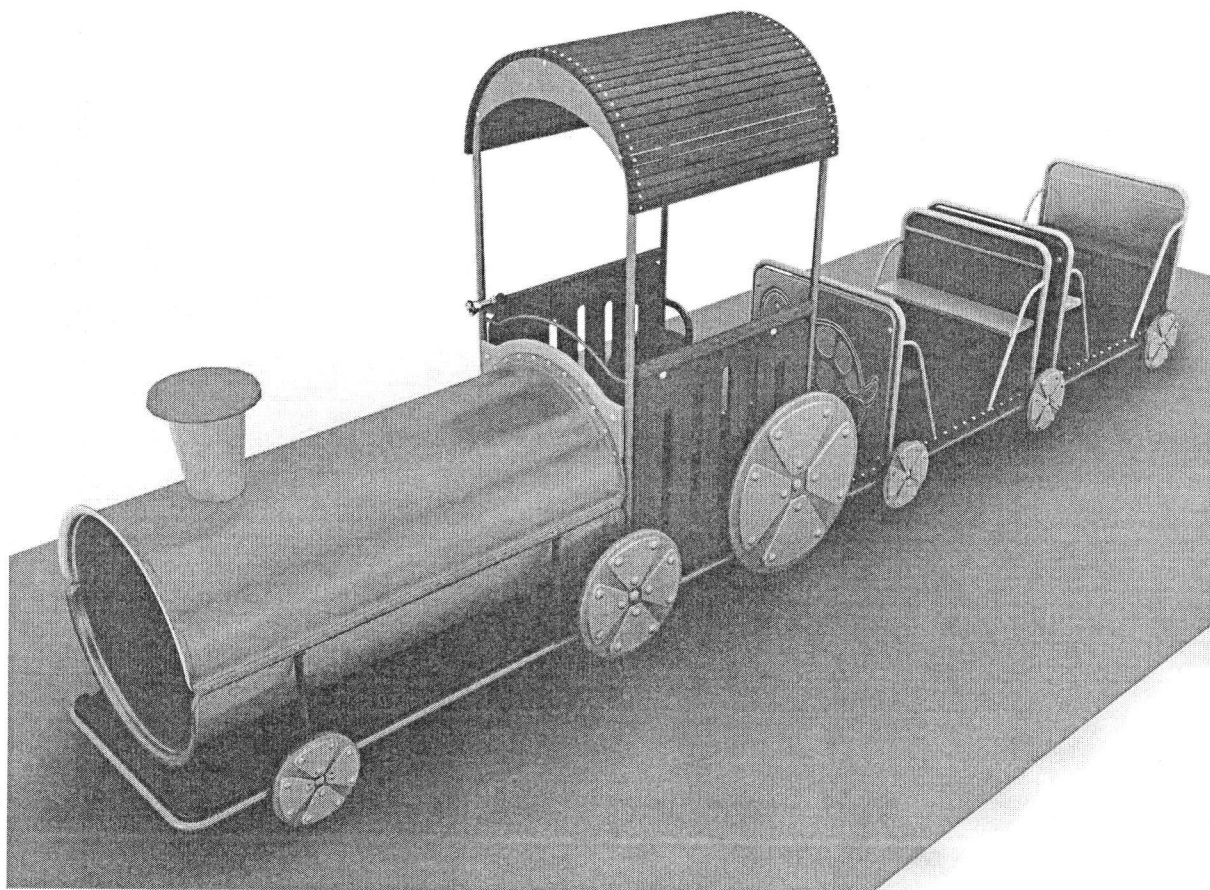

Комбинирано съоразение

- Парзалки – 3бр. , кули – 4бр. , елемент за катерене – 1бр. , спортен елемент – 1бр. , преход / тунел / - 1бр
- Възрастова група: от 3 до 12г.
- Размер на съоръжението:
- В:3.50м. Ш:6.60м. Д:6.20м.
- Зона за безопасност: 82 кв.м.
- Височина на падане: по- малко от 1.70 м
- Допустима настилка: ударопоглъщаща гума, пясък, дървесни стърготини.
- Основни видове занимания: катерене, пързаяне, равновесие

Цветовете на съоръжението са примерни!

- *Или еквивалент*

1 БРОЙ



Пързалка Кула с покрив

- Възрастова група: от 3 до 12г.
- Размер на съоръжението:
- В:3.20м. Ш:1.10м. Д:4.40м.
- Зона за безопасност: 32 кв.м.
- Височина на падане: по- малко от 1.40 м
- Допустима настилка: ударопоглъщаща гума, пясък, дървесни стърготини.
- Основни видове занимания: катерене, пързаяне, равновесие

Цветовете на съоръжението са примерни!

- *Или еквивалент*

4 БРОЯ



Техническа спецификация – обект 2

Клатушка с пружина Слонче – 1 бр.

- Възрастова група: от 3 до 12г.
- Размер на съоръжението:
- В:1.00м. Ш:0.20м. Д:1.00м.
- Зона за безопасност: 7кв.м.
- Височина на падане: 0.60 м
- Допустима настилка: ударопоглъщаща гума, пясък, дървесни стърготини
- Основни видове занимания: люлеене, равновесие
- *Цветовете на съоръжението са примерни!*
- *Или еквивалент*

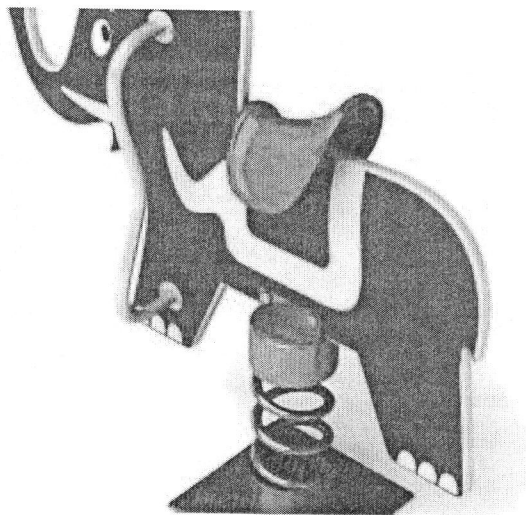

Клатушка с пружина Делфин – 1 бр.

- Възрастова група: от 3 до 12г.
- Размер на съоръжението:
 - В:1.00м. Ш:0.20м. Д:1.00м.
 - Зона за безопасност: 7кв.м.
 - Височина на падане: 0.60 м
- Допустима настилка: ударопоглъщаща гума, пясък, дървесни стърготини
- Основни видове занимания: люлеене, равновесие
- *Цветовете на съоръжението са примерни!*
- *Или еквивалент*

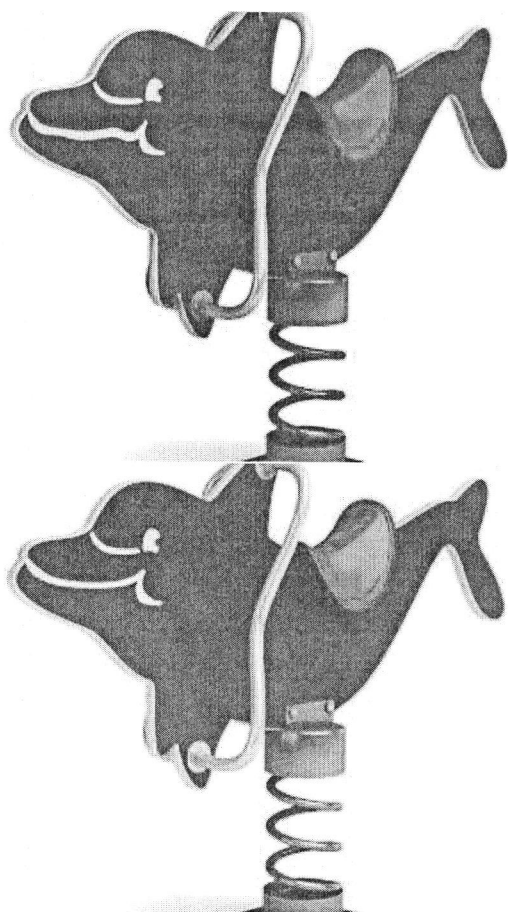

Клатушка с пружина Конче – 2 бр.

- Възрастова група: 3 до 12 г.
- Размер на съоръжението:
- В:1.00м. Ш:0.20м. Д:1.00м.
- Зона на безопасност:7 кв.м.
- Максимална височина на падане:0.60 м
- Основни видове занимания:люлеене, равновесие
- *Цветовете на съоръжението са примерни!*
- *Или еквивалент*

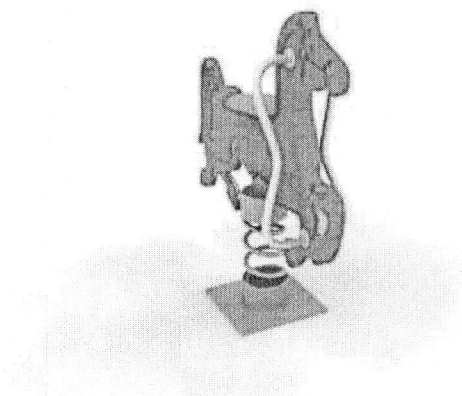
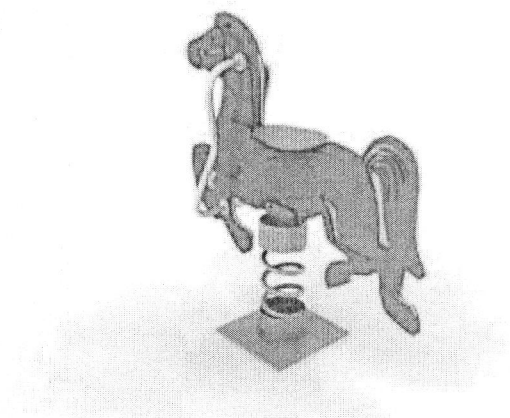

Клатушка с пружина Мотор – 2 бр.

- Възрастова група: до 3 г.
 - Размер на съоръжението: Н 0.60 м.
 - Зона на безопасност: 6.5 кв. м.
 - Максимална височина на падане: 0.60 м
 - Основни видове занимания: люлеене, равновесие
- Цветовете на съоръжението са примерни!*
- *Или еквивалент*
 -

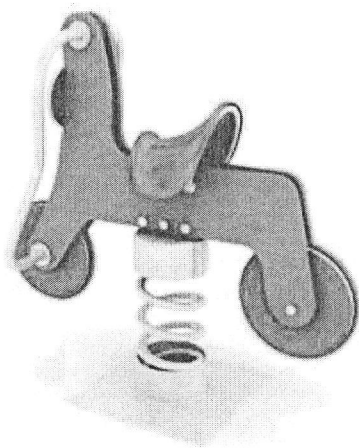
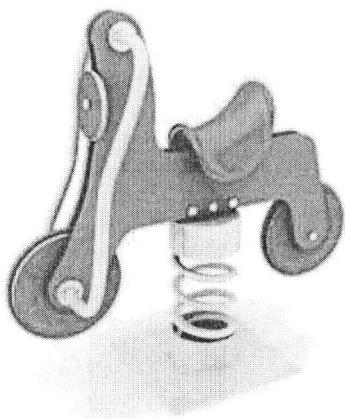

Люлка двойна за деца от 3 до 12 г – 3 бр.

- Възрастова група: от 3 до 12г.
- Размер на съоръжението:
- В:2.50м. Ш:1.50м. Д:2.00м.
- Зона за безопасност: 18 кв.м.
- Височина на падане: 1.20 м
- Допустима настилка: ударопоглещаща гума, пясък, дървесни стърготини.
- Основни видове занимания: люлеене, равновесие
- *Цветовете на съоръжението са примерни!*
- *Или еквивалент*



Клатушка Везна – 1 бр.

- Възрастова група: от 3 до 12г.
 - Размер на съоръжението:
 - В:0.50м. Ш:2.50м. Д:0.40м.
 - Зона за безопасност: 11кв.м.
 - Височина на падане: 0.70 м
 - Допустима настилка: ударопоглъщаща гума, пясък, дървесни стърготини, трева
 - Основни видове занимания: люлеене, равновесие
- Цветовете на съоръжението са примерни!*
- *Или еквивалент*

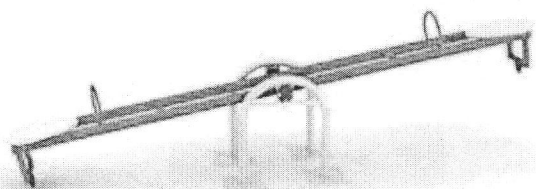
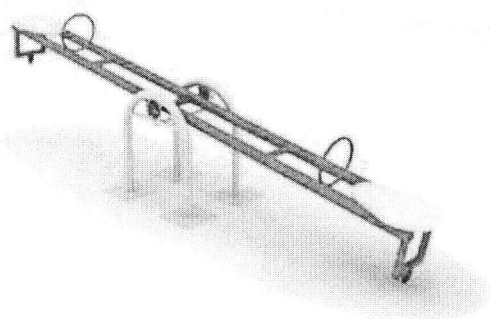

Клатушка Гъсеница – 1 бр.

- Възрастова група: от 3 до 12г.
- Размер на съоръжението:
В:0.70м. Ш:0.30м. Д:2.50м.
- Зона за безопасност: 11кв.м.
- Височина на падане: 0.60 м
- Допустима настилка: ударопоглъщаща гума, пясък, дървесни стърготини, трева
- Основни видове занимания: люлеене, равновесие
- *Цветовете на съоръжението са примерни!*
- *Или еквивалент*

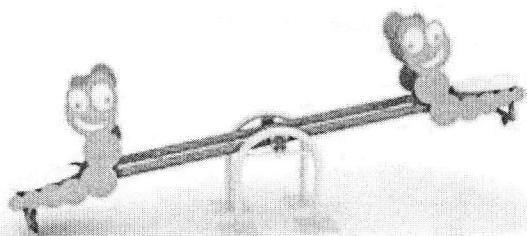
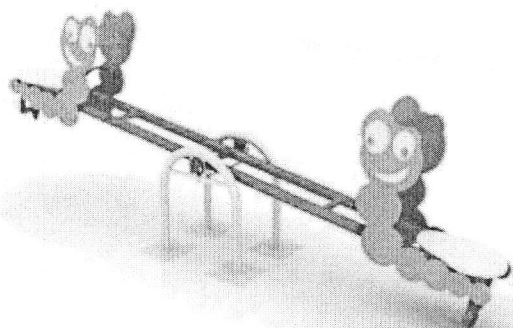

Кош за отпадъци метален

- Размер на съоръжението:
- В:0.90м. Ш:0.50м. Д:0.40м.
- *Или еквивалент*



Въртележка с пейки – 1 бр.

- Възрастова група: от 2 до 8г.
- Размер на съоръжението: В:0.70м. Ш:1.35м. Д:1.35м.
- Зона за безопасност: 25 кв.м.
- Височина на падане: по- малко от 0.60 м
- Допустима настилка: ударопоглещаща гума, пясък, дървесни стърготини.
- Основни видове занимания: равновесие
- **СЪОРЪЖЕНИЕТО Е ИЗРАБОТЕНО ОТ МЕТАЛНА КОНСТРУКЦИЯ, ПЛАТФОРМА ОТ ДЪРВО, СЕДАЛКИ ОТ HDPE.**
- *Цветовете на съоръжението са примерни!*
- *Или еквивалент*

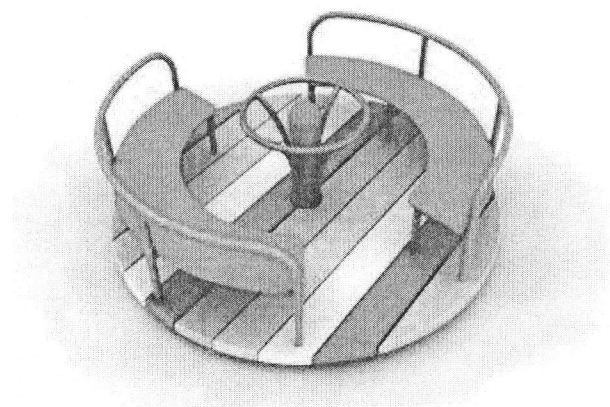
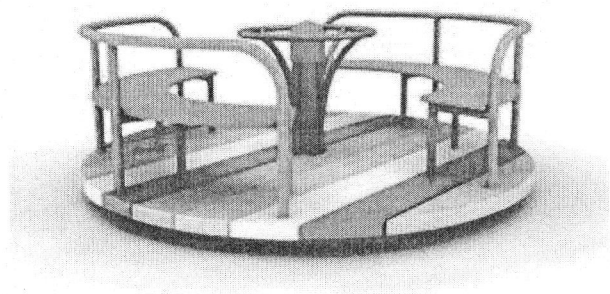

Въртележка Стандарт – 1 бр.

- Възрастова група: от 3 до 12г.
- Размер на съоръжението:
- В:0.70м. Ш:1.30м. Д:1.30м.
- Зона за безопасност: 25 кв.м.
- Височина на падане: по- малко от 0.60 м
- Допустима настилка: ударопоглъщаща гума, пясък, дървесни стърготини.
- Основни видове занимания: равновесие
- *Или еквивалент*

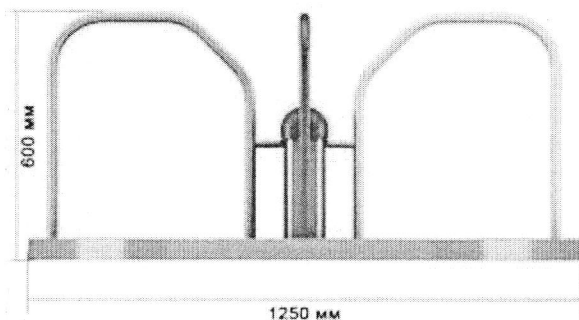
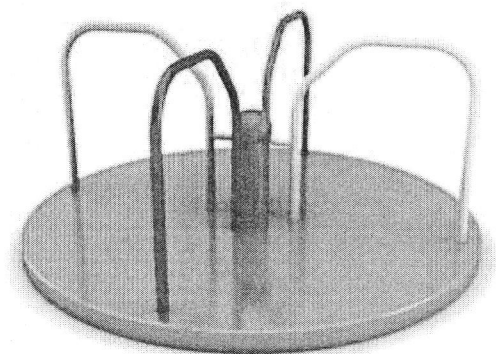

ОБЕКТ 1: "Ремонтни дейности за дворно пространство и доставка на обзавеждане и оборудване на Детска градина с яслени групи "Осми март" разположена в УПИ VI - Детско заведение, кв. 33, по плана на гр. Съединение, с административен адрес: гр. Съединение, пл. Съединение № 4."

РЕКАПИТУЛАЦИЯ за ОБЕКТ 1

№	Наименование	ед. Цена без ДДС
1	Първи етап	
2	Втори етап	
3	Трети етап	
	Всичко без ДДС	
	ДДС 20 %	
	ОБЩО	

Изготвил:

Наименование на оферента

ПОСПИС И ПЕЧАТ

ОБЕКТ 1: "Ремонтни дейности за дворно пространство и доставка на обзавеждане и оборудване на Детска градина с яслени групи "Осми март" разположена в УПИ VI - Детско заведение, кв. 33, по плана на гр. Съединение, с административен адрес: гр. Съединение, пл. Съединение № 4."

Етап ПЪРВИ ЕТАП

КОЛИЧЕСТВЕНА СМЕТКА

№	Наименование	М-ка	К-во
I.	Архитектура		
	ДЕМОНТАЖНИ РАБОТИ		
1	Демонтаж на стари бетонови плочи в двора на детското заведение	м ²	660,00
2	Демонтаж на частични бордюри към настилка - алейни и пътни	м'	300,00
3	Демонтаж на част от мозачна настилка с дебелина до 2см по терасата към първото етажно ниво	м ²	28,40
4	Извозване на боклуци - съществуващи настилки, отпадъци и др.	м ³	158,75
	ДОСТАВКА И МОНТАЖ		
5	Доставка и насипване с уплътнен чакъл с фракция 0-63mm до Н=20 cm	м ³	142,00
6	Доставка, полагане и валиране на пясъчна подложка Н=4cm	м ³	28,40
7	Доставка, полагане и валиране на пясък за засипване на фугите	м ³	8,52
8	Профилиране и валиране на основа от трошен камък	м ²	71,00
9	Доставка и монтаж на настилка от бетонови плочки 40/40/5cm жълт, червен и сив цвят	м ²	710,00
10	Доставка и монтаж на студоустойчив нехлъзгав гранитогрес, по терасата на първия етаж	м ²	160,00
11	Доставка и монтаж на первази от студоустойчив граднигрес, по терасата на първия етаж	м'	104,00
12	Рехабилитация на парапети на терасата към първо етажно ниво, вкл. обработка с антикорозионен грунд и два слоя боядисване	м ²	12,60
13	Доставка и полагане на алейни бордюри, за граница между озеленените площи и новополагащата се настилка от бетонови плочи	м'	415,00
14	Доставка и полагане на бетонова настилка за подложка на новите бетонови улични бордюри	м ³	1,31
15	Доставка и полагане на улични бордюри към асфалтовата настилка	м'	87,00
16	Рехабилитация на съществуващи бетонови цветарници	м ²	55,00
17	Доставка и монтаж на нови PVC цветарници	м ²	31,00
18	Доставка и монтаж на нови метални капаци за ВиК шахти	бр.	2,00
19	Доставка и монтаж на капаци в нова настилка - метален капак с интегрирана настилка	бр.	2,00
20	Доставка и монтаж на асфалтова настилка за частично възстановяване след подмяна на бордюрите	м ²	10,00
21	Понижаване на ВиК шахти под нивото на терена	бр.	1,00
II.	ВЕРТИКАЛНА ПЛАНИРОВКА		
1	Насипи за вертикална планировка	м ³	100,00
2	Изкопи за вертикална планировка	м ³	100,00

Всичко без ДДС

ДДС 20 %

ОБЩО

Изготвил:

Наименование на оферента

ПОСПИС И ПЕЧАТ

ОБЕКТ 1: "Ремонтни дейности за дворно пространство и доставка на обзавеждане и оборудване на Детска градина с яслени групи "Осми март" разположена в УПИ VI - Детско заведение, кв. 33, по плана на гр. Съединение, с административен адрес: гр. Съединение, пл. Съединение № 4."

Етап ВТОРИ ЕТАП

КОЛИЧЕСТВЕНА СМЕТКА

№	Наименование	М-ка	К-во
I.	АРХИТЕКТУРА		
	ДЕМОНТАЖНИ РАБОТИ		
1	Демонтаж на стари детски съоразения в двора на детската градина	бр.	12,00
2	Демонтаж на стара метална ажурна ограда от към входа на детското заведение	м'	99,00
3	Демонтаж на стари дървени пейки около пясъчници и дърво	м3	1,10
4	Демонтаж на стари метални врати от към входа на детското заведение	бр.	2,00
5	Демонтаж на стара дървена врата към съществуваща масивна ограда в задната част на двора на детското заведение	бр.	1,00
6	Демонтаж на стара бетонова чешма	бр.	1,00
7	Демонтаж на стари бетонови кошчета	бр.	4,00
8	Демонтаж на стара метална ограда със стоманени колонки и метална мрежа	м'	82,00
9	Извозване на боклуци - съществуващи настилки, отпадъци и др.	м3	18,00
	ДОСТАВКА И МОНТАЖ		
10	Рехабилитация и косене на тревен чам в безопасни зони на тревна настилка, около въртележки и клатушки	м ²	77,50
11	Доставка и насипване с уплътнен чакъл с фракция 0-63mm до Н=20 cm	м3	44,20
12	Доставка, полагане и валиране на пясъчна подложка Н=4cm	м3	9,28
13	Доставка и монтаж на промит пясък 0,2-2mm дебелина 30cm (дезинфекцира се след полагане)	м3	16,20
11	Доставка и полагане на ударопоглъщащи гумирани плочи, тип 4.2 по част "Архитектура", под съществуващи детски пързалки	м ²	221,00
12	Доставка и монтаж на детско съоразение пързалка с кула	бр.	4,00
13	Доставка и монтаж на дървесни стърготини, с дебелина на слоя 20cm, настилка тип 6 по част "Архитектура", без остри ръбове и краища, под детски люлки	м3	11,00
14	Доставка и монтаж на детска единична люлка	бр.	1,00
15	Доставка и монтаж на детска двойна люлка	бр.	1,00
16	Доставка и монтаж на детско съоразение въртележка тип 1	бр.	2,00
17	Доставка и монтаж на детско съоразение въртележка тип 2	бр.	1,00
18	Доставка и монтаж на детско съоразение тип клатушка	бр.	1,00
19	Доставка и монтаж на детска бесетка	бр.	1,00
20	Доставка и монтаж на детско съоразение тип влакче	бр.	1,00
21	Доставка и монтаж на пейки	бр.	8,00
22	Доставка и монтаж на кошчета	бр.	12,00
23	Доставка и монтаж на комбинирано съоразение	бр.	1,00
24	Доставка и монтаж на дървен материал за направа на осмогълна пейка около дърво, вкл. обработка на ъглите на дървесината, лакиране, монтиране към стб. монолитна база	м3	0,30
25	Доставка и полагане на мозаечна мазилка за измазване на стб. монолитна база под пейки	м ²	5,00
26	Доставка и полагане на геотекстил под пясъчници	м ²	65,00
27	Доставка и монтаж на седалка от полимерно - дървени елементи	м	205,80

28	Доставка и полагане на два слоя боя отгорната страна на съществуващи сенници над площадки с пясъчници, 4 броя	м ²	101,00
29	Доставка и полагане на два слоя боя по съществуващи вертикални елементи на сенници над площадки с пясъчници, 4 броя	м ²	9,00
30	Доставка и монтаж на алейни бордюри за отделяне на трици и гумирана настилка от тревните площи	м'	115,00
Ремонт и направа на нови огради с врати			
31	Доставка на бетонови тухли и направа на нови плътни огради с височина Н=2.20м	м'	100,00
32	Доставка и монтаж на екстериорна мазилка за измазване на нови плътни огради, вкл. грундиране, мрежа с шпакловка	м ²	213,40
33	Доставка и монтаж на полимерни покривни елементи в горната част на плътните огради	м'	130,00
34	Доставка и полагане на екстериорна мазилка за измазване на стара плътна ограда в задната част на двора, вкл. грундиране, мрежа с шпакловка	м ²	65,00
35	Доставка и монтаж на нова метална врата към съществуващата ограда в задната част на двора, с размери 0.90м/ 2.20м	бр.	1,00
36	Доставка и монтаж на нова дървена покривна конструкция над врата към съществуващата оградата в задната част на двора	бр.	1,00
37	Рехабилитация на съществуващата масивна част от ограда от към входа на Детското заведение, вкл. възстановяване на компроментирани зони, третиране на засегнати участъци с модифициран циментов разтвор и полагане на нова екстериорна мазилка	м ²	78,40
38	Доставка и полагане на нови плочи от гнайс със заоблени ръбове за обличане на горната плоскост на съществуващата масивна ограда	м ²	58,80
39	Доставка и монтаж на нова ажурна ограда монтирана върху възстановената масивна част от съществуващата оградата, до достигане на височина 2.20м	м'	105,00
40	Доставка и монтаж на нова двукрила метална врата за автомобилен достъп с размери 3.50м/2.20м	бр.	1,00
41	Доставка и монтаж на нова двукрила метална врата с размери 2.30м/2.20м	бр.	1,00
II. КОНСТРУКТИВНА			
Земни работи - изкопи			
1	Изкоп за единични фундаменти на детски съоръжения	м ³	9,80
2	Изкоп за армирана бетонова настилка и за основа на пейки	м ³	77,50
3	Изкоп за фундаменти на плътна ограда с височина 2,20м	м ³	10,70
Земни работи - насипи			
4	Уплътнена засипка около единични фундаменти на детски съоръжения	м ³	2,60
5	Уплътнена засипка под армирана бетонова настилка и за основа на пейки	м ³	52,00
6	Уплътнена засипка около фундаменти на плътна ограда с височина 2,20м	м ³	3,40
Кофражни работи			
7	Кофраж за единични фундаменти на детски съоръжения	м ²	80,00
8	Кофраж за основа на пейки и повдигане на борд пясъчник	м ²	40,50
9	Кофраж за плътна ограда с височина 2,20м	м ²	220,50
Армировъчни работи			
10	Армировка В420 фундаменти на детски съоръжения	кг.	560,00
11	Армировка В420 за арм. бет. настилка, борд на пясъчник и за пейки	кг.	1495,00
12	Армировка В420 на плътна ограда с височина 2,20м	кг.	1550,00
Бетонови работи			
13	Бетон С20/25 за фундаменти на детски съоръжения	м ³	8,60

14	Бетон С20/25 за арм. бет. настилка, борд на пясъчник и за пейки	м3	35,00
15	Бетон С20/25 за плътна ограда с височина 2,20м	м3	26,40
Метална конструкция - ажурна ограда			
16	Конструктивна стомана S235 - профили и планки	кг.	435,00
Други			
17	Метални сегментни анкери HILTI HAS-RM12 или еквивалентен продукт	бр.	486,00
18	Химически инжекционни анкери HILTI HIT-RE500 или еквивалентен продукт	бр.	480,00
19	Рехабилитация на метална конструкция на сенници над пясъчници	м ²	100,00

Всичко без ДДС

ДДС 20 %

ОБЩО

Изготвил:

Наименование на оферента

ПОСПИС И ПЕЧАТ

ОБЕКТ 1: "Ремонтни дейности за дворно пространство и доставка на обзавеждане и оборудване на Детска градина с яслени групи "Осми март" разположена в УПИ VI - Детско заведение, кв. 33, по плана на гр. Съединение, с административен адрес: гр. Съединение, пл. Съединение № 4."

Етап ТРЕТИ ЕТАП

КОЛИЧЕСТВЕНА СМЕТКА

№	Наименование	М-ка	К-во
I.	ПОЛИВНА СИСТЕМА		
1	Доставка и монтаж на разпръсквач 10 cm	бр	59,00
2	Доставка и монтаж на разпръсквач 10cm - 7.6 - 15.2m Пълн./Сект. (40~360 °) + дюзи комплект	бр	12,00
3	Доставка и монтаж на дюза Правоъгълник - страна 2.7 x 5,5 m	бр	9,00
4	Доставка и монтаж на дюза Правоъгълник - страна - 1.2 x 9.2 m	бр	8,00
5	Доставка и монтаж на дюза Правоъгълник - ляв ъгъл - 1.2 x 4.6 m	бр	4,00
6	Доставка и монтаж на дюза Правоъгълник - десен ъгъл - 1.2 x 4.6 m	бр	1,00
7	Доставка и монтаж на дюза - (0°~330°) - радиус 1.8 - 2.4 m	бр	1,00
8	Доставка и монтаж на дюза - (0°~360°) - радиус 2.1 - 3.1 m	бр	9,00
9	Доставка и монтаж на дюза - (0°~360°) - радиус 2.7 - 3.7 m	бр	13,00
10	Доставка и монтаж на дюза - (0°~360°) - радиус 3.4 - 4.6 m	бр	11,00
11	Доставка и монтаж на дюза - (0°~360°) - радиус 4.3 - 5.5 m	бр	3,00
12	Доставка и монтаж на програматор - 4 станции, IP 68	бр	3,00
13	Доставка и монтаж на Батерия 9V /алкална/	бр	6,00
14	Доставка и монтаж на сензор за дъжд - отчита валеж от 3.2 до 20mm	бр	3,00
15	Доставка и монтаж на клапан електромагнитен - 1" Ж - 9V - дебит (0.75 - 9.08)m3/h	бр	15,00
16	Доставка и монтаж на шахта за клапани правоъгълна 50,5cm x 37,0cm / h=30,5cm	бр	3,00
17	Доставка и монтаж на водозахващаща скоба ф25x3/4"	бр	59,00
18	Доставка и монтаж на водозахващаща скоба ф32x3/4"	бр	12,00
19	Доставка и монтаж на коляно 1/2"-коничен крайник	бр	71,00
20	Доставка и монтаж на коляно 3/4"-коничен крайник	бр	71,00
21	Доставка и монтаж на мека връзка ролка 30м.	бр	3,00
22	Доставка и монтаж на тройник за клапани - 1"М x 1"М x 1"Ж	бр	10,00
23	Доставка и монтаж на регулатор на налягането 3/4"Ж - 1.75 атм. (0.45 ~ 5.00 m3/h)	бр	1,00
24	Доставка и монтаж на маркуч капков ф16; капкоотделители през 33см; дебит 2,3 л/ч;	м	200,00
25	Доставка и монтаж на муфа за капков маркуч ф 17mm	бр	20,00
26	Доставка и монтаж на тройник за капков маркуч ф 17mm	бр	75,00
27	Доставка и монтаж на коляно за капков маркуч ф 17mm	бр	65,00
28	Доставка и монтаж на адаптор за капков маркуч 3/4" x 17mm	бр	10,00
29	Доставка и монтаж на тапа за капков маркуч ф 16mm	бр	15,00
30	Доставка и монтаж на колче опорно за капков маркуч ф 16mm	бр	180,00
31	Доставка и монтаж на Ф25mm Полиетиленова тръба, PE 100, PN 10, SDR 17	м	400,00
32	Доставка и монтаж на Ф32mm Полиетиленова тръба, PE 100, PN 10, SDR 17	м	300,00
33	Доставка и монтаж на адаптор ф25 x 3/4" - вътрешна резба	бр	29,00
34	Доставка и монтаж на адаптор ф25 x 3/4" - външна резба	бр	2,00
35	Доставка и монтаж на адаптор ф25 x 1" - външна резба	бр	8,00
36	Доставка и монтаж на адаптор ф32 x 3/4" - вътрешна резба	бр	2,00
37	Доставка и монтаж на адаптор ф32 x 3/4" - външна резба	бр	2,00
38	Доставка и монтаж на адаптор ф32 x 1" - външна резба	бр	8,00
39	Доставка и монтаж на муфа ф25	бр	10,00
40	Доставка и монтаж на тройник ф25	бр	7,00
41	Доставка и монтаж на тройник ф32	бр	6,00

42	Доставка и монтаж на коляно ф25	бр	15,00
43	Доставка и монтаж на нипел 1"	бр	12,00
44	Доставка и монтаж на нипел редукивен 1"x3/4"	бр	2,00
45	Доставка и монтаж на муфа 1"	бр	4,00
46	Доставка и монтаж на кран сферичен 1"	бр	3,00
47	Хидроизолираща връзка - 3 x 1,5 mm2 (max. 30V)	бр	17,00
	Необходими допълнителни видове СМР		
48	Изкоп - насип	л.м.	400,00
49	Полагане на обсадни тръби	л.м.	120,00
50	Монтажни работи на тръби, фитинги и специализиран продукт	бр.	1,00
51	Транспортни и доставни за материали тръби и ел. кабели и части	бр.	1,00

Всичко без ДДС
ДДС 20 %
ОБЩО

Изготвил:

Наименование на оферента

ПОСПИС И ПЕЧАТ

ОБЕКТ 2: "Доставка на обзавеждане и оборудване, ремонтни дейности на сградата и дворно пространство на Детска градина с яслени групи "Осми март", разположена в УПИ I - Детско заведение, кв 66, с административен адрес: гр. Съединение, ул. "Хан Крум" №3а."

РЕКАПИТУЛАЦИЯ за ОБЕКТ 2

№	Наименование	ед. Цена без ДДС
1	Първи етап	
2	Втори етап	
3	Трети етап	
	Всичко без ДДС	
	ДДС 20 %	
	ОБЩО	

Изготвил:
Наименование на оферента
ПОСПИС И ПЕЧАТ

ОБЕКТ 2: "Доставка на обзавеждане и оборудване, ремонтни дейности на сградата и дворно пространство на Детска градина с ясени групи "Осми март", разположена в УПИ I - Детско заведение, кв 66, с административен адрес: гр. Съединение, ул. "Хан Крум" №3а."

Етап **ПЪРВИ ЕТАП**

КОЛИЧЕСТВЕНА СМЕТКА

№	Наименование	М-ка	К-во
I. ПАРКОУСТРОЙСТВО И БЛАГОУСТРОЯВАНЕ			
Настилка от бетонови плочи			
1	Доставка и монтаж на градински бордюри 100/25/5 см	м	664,00
2	Доставка и монтаж на бетонови плочи цвят Сив 40/40/5 см	м ²	1427,00
3	Доставка и монтаж на бетонови плочи цвят Червен 40/40/5 см	м ²	29,00
4	Доставка и монтаж на бетонова основа за бордюри В10	м ³	19,92
5	Уплътняване земно легло за настилка с павета	м ²	1456,00
6	Направа на валирана основа за настилки с бетонови плочи- заклинен трошен камък слой 20 см фракция 0-63 мм	м ³	218,40
7	Направа на трамбована основа за настилки с бетонови плочи	м ³	43,68
II. ВЕРТИКАЛНА ПЛАНИРОВКА			
1	Изкопки за вертикална планировка	м ³	421,84

Изготвил:

Наименование на оферента

ПОСПИС И ПЕЧАТ

ОБЕКТ 2: "Доставка на обзавеждане и оборудване, ремонтни дейности на сградата и дворно пространство на Детска градина с яслени групи "Осми март", разположена в УПИ I - Детско заведение, кв 66, с административен адрес: гр. Съединение, ул. "Хан Крум" №3а."

Етап **ВТОРИ ЕТАП**

КОЛИЧЕСТВЕНА СМЕТКА

№	Наименование	М-ка	К-во
I.	АРХИТЕКТУРА		
	ДЕМОНТАЖНИ РАБОТИ		
1	Демонтаж на фаянсови плочки по стени, прегради и съществуващи мивки и вани	м ²	167,88
2	Демонтаж на вътрешни преградни дървени дограми	м ²	118,32
3	Демонтаж на вътрешни дървени врати	бр.	34,00
4	Демонтаж на дъсчена ламперия, с вис. 1.70м по стени в стаи за занималня и гардеробни	м ²	142,30
5	Демонтаж на подкожушена мазилка по стена в спално помещение на етаж 2, 4 "Б" Група	м ²	12,70
	ДОСТАВКА И МОНТАЖ		
6	Изкърпване мазилка по стени 20%	м ²	25,31
7	Доставка и монтаж на фаянсови плочки по стени до височина 1.80м	м ²	106,38
8	Боядисване с латексова боя 2 ръце, включително грундиране по стени над 1.80м	м ²	20,16
9	Доставка и монтаж на фаянсови плочки по съществуващи мивки	м ²	31,50
10	Доставка и монтаж на фаянсови плочки по преграда между умивалня и тоалетна	м ²	24,00
11	Доставка и монтаж на влагоустойчив гипсокартон за обработка на същ. вани	м ²	6,00
12	Доставка и монтаж на фаянсови плочки за обработка на същ. вани	м ²	6,00
13	Доставка и монтаж на настилка от теракот	м ²	108,00
14	Изкърпване мазилка по тавани 20%	м ²	21,96
15	Доставка и полагане на латексова боя 2 ръце, включително грундиране по тавани	м ²	109,80
16	Изкърпване мазилка по стени 80%, след демонтаж на дъсчена ламперия	м ²	113,84
17	Доставка и полагане на латексова боя до 1.80м височина с 2 ръце, включително грундиране по стени с демонтирана ламперия в занимални и гардеробни помещения	м ²	153,70
18	Изкърпване мазилка по стени 80%	м ²	10,16
19	Доставка и полагане на латексова боя по стени на стаи в административната част на сградата	м ²	162,00
20	Изкърпване мазилка по стени 20% на стаи в административната част на сградата	м ²	32,40
21	Доставка и полагане на латексова боя тавани на стаи в административна част на сградата	м ²	80,00
22	Изкърпване мазилка по тавани 20% на стаи в административната част на сградата	м ²	16,00
23	Доставка и монтаж на линолеум за помещения от административната част на сградата	м ²	65,00
24	Боядисване с латексова боя 2 ръце, включително грундиране по стена на етаж 2, 4 "Б" гр.	м ²	12,70
25	Вътрешни преградни дограми и врати		
26	Доставка и монтаж на нови вътрешни преградни AL дограми	м ²	118,32

27	Доставка и монтаж на нови AL врати (95/255 - 2,42м ² за бр.) към спални помещения и тоалетни с умивални	бр.	12,00
28	Доставка и монтаж на нови AL врати (85/255 - 2,17м ² за бр.)	бр.	22,00
29	Доставка и монтаж на нови PVC плътни прегради между детски тоалетни	бр.	10,00
30	Доставка и монтаж на шкаф за съхранение с височина 1.80м	бр.	6,00
II. ПАРКОУСТРОЙСТВО И БЛАГОУСТРОЯВАНЕ			
Демонтаж на парково оборудване			
1	Демонтаж на детски съоръжения -люлки, катерушки и пързалки с товарене, извозване и депониране	бр.	3,00
Ремонт на парково оборудване			
2	Ремонт на навесите при детските групи /боядисване/	м ²	20,00
3	Ремонт на люлка /боядисване, смяна на дъски/	бр.	4,00
4	Доставка и монтаж на промит пясък 0,2-мм дебелина 30см (дезинфекцира се след полагане)	м ³	16,00
6	Направа на шапка от Дървена дъска за сядане 25см	м	75,00
Настилка с ударопоглъщащи гумени плочи			
7	Доставка на ударопоглъщащи гумени плочи ТИП 4 червена	м ²	104,00
8	Доставка на ударопоглъщащи гумени плочи ТИП 5 жълта	м ²	194,00
9	Монтаж на мека настилка каучукови плочи 4см червена -102.32 м ² и зелена - 91.42 м ²	м ²	298,00
Настилка с дървени стърготини			
10	Доставка и монтаж на дървесни стърготини, с дебелина на слоя 20см, настилка тип 6 по част "Архитектура", без остри ръбове и краища, под детски люлки	м ³	35,10
Детски съоръжения			
11	Доставка и монтаж на Люлка -двойна за деца 3-12 г.	бр.	3,00
12	Доставка и монтаж на Клатушка Везна за деца 3-12г.	бр.	2,00
13	Доставка и монтаж на Клатушка с пружина за деца 3-12г.	бр.	4,00
Общи перкови елементи			
14	Монтаж на пейка 180 см - метал с дърво	бр.	15,00
15	Доставка и монтаж на метален кош за отпадъци	бр.	8,00
III. КОНСТРУКТИВНА			
Земни работи - изкопи			
	Изкоп за единични фундаменти на детски съоръжения	м ³	9,00
	Изкоп за армирана бетонова настилка	м ³	180,00
Земни работи - насипи			
	Уплътнена засипка около единични фундаменти на детски съоръжения	м ³	6,00
	Уплътнена засипка под армирана бетонова настилка	м ³	120,00
Кофражни работи			
	Кофраж за единични фундаменти на детски съоръжения	м ²	68,00
Армировъчни работи			
	Армировка В420 фундаменти на детски съоръжения	кг	475,00
	Армировка В420 за арм. бет. настилка	кг	2880,00
Бетонови работи			
	Бетон С20/25 за фундаменти на детски съоръжения	м ³	7,00
	Бетон С20/25 за арм. бет. настилка	м ³	60,00
IV. КОНСТРУКТИВНА ПОКРИВ			
1	Почистване на покривната конструкция, частична сваляне на изолации на местата на стъпване на новата конструкция и общо почистване от боклуци	м ²	1085,50
2	Доставка на дървен материал и направа на дървена покривна конструкция	м ³	52,00
3	Доставка и монтаж на ъглови профили за връзки при конструкцията, вкл.двупластово грундиране	кг	330,00

4	Доставка на пирони тип HILTI	бр	230,00
5	Доставка на болт М 12	бр	230,00
6	Доставка на болт М 10	бр	175,00
7	Доставка и монтаж на покривни термопанели бсм	м ²	1262,60
8	Доставка и монтаж на термопанели -5см самоносещи се	м ²	16,00
9	Доставка и монтаж на дървена челна дъска , вкл.безиросване и лакиране	м	298,32
10	Доставка и монтаж на олуци от поц. ламарина с прахово покритие	м	298,32
11	Доставка и монтаж на водосборни тръби	м	146,50
12	Доставка и монтаж на водосборни казанчета	бр	27,00
13	Доставка и монтаж на влагоустойчив гипсокартон по стрехи, вкл.мрежа по фуги и шпакловка	м ²	153,00
14	Латекс по стрехи	м ²	153,00
V. СГРАДНА ВОДОПРОВОДНА МРЕЖА			
ДЕМОНТАЖНИ РАБОТИ			
1	Поцинковани тръби 1`` и 3/4``	м	230,00
2	Батерия за тоалетен умивалник	бр	15,00
3	Душ батерия	бр	9,00
ДОСТАВКА И МОНТАЖ			
4	Пробиване на отвори в стена отвора и под 35/15	бр	9,00
5	ППР тръби ф 32 PN10 за студена вода - включително и фитинги	м	15
6	ППР тръби ф 25 PN10 за студена вода - включително и фитинги	м	100
7	ППР тръби ф 32 PN20 с алуминиева вложка за топла вода - включително и фитинги	м	15
8	ППР тръби ф 25 PN20 с алуминиева вложка за топла вода - включително и фитинги	м	100
9	Спирателен кран – СК- ½`` за тоалетно казанче за деца под 7 (седем) годишна възраст	бр	13
10	Спирателен кран – СК- ф 32 за студена вода с изпр. - ППР	бр	6
11	Спирателен кран – СК- ф 32 за топла вода с изпр. - ППР	бр	3
12	Батерия за тоалетен умивалник - стояща с фотоклетка и външен терморегулатор	бр	12
13	Външен терморегулатор	бр	12
14	Батерия за тоалетен умивалник - стояща	бр	3
15	Душ-Батерия - стенна	бр	9
16	Топлоизолация от микропорест материал за тр.- ф 32 б=30 мм	м	30
17	Топлоизолация от микропорест материал за тр.- ф 25 б=20 мм	м	200
18	Укрепители за водопровод ф25	бр	200
19	Укрепители за водопровод ф32	бр	60
20	Поцинк.или пласмасови тапи 3/4`` за затапване на изводи преди монтаж	бр	55
21	Изпитване на водопровода на налягане	м	230
22	Дезинфекция на водопровода	м	230
VI. СГРАДНА КАНАЛИЗАЦИОННА МРЕЖА			
ДЕМОНТАЖНИ РАБОТИ			
23	PVC тръби ф 50 мм	м	60
24	Тръби PVC ф 110 мм	м	10
25	Тоалетни мивки	бр	15
26	Моноблок	бр	13
27	Подови сифони	бр	12
28	Водосточни поцинковани тръби	м	60
29	Улей по под за полагане на канализация ф50мм	м	10
30	Изкопаване на гнезда в пода -ръчно за полагане на сифони в бетонов под до 20см с размери на гнездото от 20/20см до 30/30см	м ²	0,6

ДОСТАВКА И МОНТАЖ			
31	PVC тръби ф 50 мм БДС EN ISO 9699 - включително и фитинги	м	60
32	PVC тръби ф 110 дебелостенно SN8 БДС EN 13476-1,2,4 от 2008г. - включително и фитинги	м	20
33	Подов сифон - ПС ф50 БДС 1194:1976	бр	12
34	Нови сифони за съществуващи вани	бр	9
35	Монтаж на керамична вана за крака и сифон -детска	бр	4
36	Клозетно седало моноблок за деца 0-7 години – с всички съпътстващи части	бр	13
37	Тоалетен умивалник среден формат комплект със сифон за деца от 0-7 години. - с всички съпътстващи части	бр	12
38	Тоалетен умивалник среден формат комплект със сифон - с всички съпътстващи части	бр	3
39	Ревизионен отвор РО 50 – PVC	бр	6
40	Ревизионен отвор РО 110 – PVC	бр	6
41	Клапан за невентилиран ВКК ф110	бр	3
42	Превключване в съществуващата вертикална канализация с цел вентилация и отвеждане на отпадъчните води	бр	9
43	Скоби за укрепване на PVC тръби ф50	бр	30
44	Скоби за укрепване на PVC тръби ф110	бр	15
45	Изпитване на канализацията до ф160 в сградата	м	80
VII. ОВК			
Слънчева инсталация за ясла "Б" и първа "В" група			
1	Слънчев колектор със СРС рефлектор, 18 бр. вакуумни тръби и 3,0 м ² активна площ	бр	1
2	Бойлер с една серпентина и ел нагревател 150 л.	бр	1
3	Помпена еднощрангова група с дебитомер, термометър, манометър, предпазен клапан с дебит на циркуляционната помпа 2-12 л/мин	бр	1
4	Затворен мембранен разширителен съд 25л	бр	1
5	Дигитално управление	бр	1
6	Възвратен клапан ф 1"	бр	1
7	Филтър ф 1"	бр	1
8	Арматура за пълнене и източване ф 22	бр	1
9	Предпазен клапан Ду 20 3bar	бр	1
10	Кран сферичен ф1" с холендър	бр	2
11	Соларен бърз обезвъздушител	бр	2
12	Кран ф 1/2"	бр	2
13	Тапа ф 1/2"	бр	2
14	Компресионен патрон за датчик	бр	1
15	Адаптор нипел ф22/1"	бр	3
16	Адаптор нипел ф22/3/4"	бр	2
17	Тройник муфа ф22x1/2"xf22	бр	2
18	Нипел 1"x1"	бр	2
19	Адаптор муфа ф22x1"	бр	1
20	Тръба медна ф22	лм	17,5
21	Коляно медно ф 22	бр	8
22	Топлоизолация по тръби ф 22x1	лм	17,5
23	Монтаж на соларна инсталация	бр	1
Слънчева инсталация за ясла "А" и четвърта "Б" група			
24	Слънчев колектор със СРС рефлектор, 18 бр. вакуумни тръби и 3,0 м ² активна площ	бр	1
25	Бойлер с една серпентина и ел нагревател 150 л.	бр	1
26	Помпена еднощрангова група с дебитомер, термометър, манометър, предпазен клапан с дебит на циркуляционната помпа 2-12 л/мин	бр	1
27	Затворен мембранен разширителен съд 25л	бр	1

28	Дигитално управление	бр	1
29	Възвратен клапан ф 1"	бр	1
30	Филтър ф 1"	бр	1
31	Арматура за пълнене и източване ф 22	бр	1
32	Предпазен клапан Ду 20 3bar	бр	1
33	Кран сферичен ф1" с холендър	бр	2
34	Соларен бърз обезвъздушител	бр	2
35	Кран ф 1/2"	бр	2
36	Капа ф 1/2"	бр	2
37	Компресионен патрон за датчик	бр	1
38	Адаптор нипел ф22/1"	бр	3
39	Адаптор нипел ф22/3/4"	бр	2
40	Тройник муфа ф22x1/2"xf22	бр	2
41	Нипел 1"x1"	бр	2
42	Адаптор муфа ф22x1"	бр	1
43	Тръба медна ф22	лм	22,5
44	Коляно медно ф 22	бр	8
45	Топлоизолация по тръби ф 22x1	лм	22,5
46	Монтаж на соларна инсталация	бр	1
Слънчева инсталация за втора група и трета "Б" група			
47	Слънчев колектор със СРС рефлектор, 18 бр. вакуумни тръби и 3,0 м ² активна площ	бр	1
48	Бойлер с една серпентина и ел нагревател 150 л.	бр	1
49	Помпена еднощрангова група с дебитомер, термометър, манометър, предпазен клапан с дебит на циркуляционната помпа 2-12 л/мин	бр	1
50	Затворен мембранен разширителен съд 25л	бр	1
51	Дигитално управление	бр	1
52	Възвратен клапан ф 1"	бр	1
53	Филтър ф 1"	бр	1
54	Арматура за пълнене и източване ф 22	бр	1
55	Предпазен клапан Ду 20 3bar	бр	1
56	Кран сферичен ф1" с холендър	бр	2
57	Соларен бърз обезвъздушител	бр	2
58	Кран ф 1/2"	бр	2
59	Капа ф 1/2"	бр	2
60	Компресионен патрон за датчик	бр	1
61	Адаптор нипел ф22/1"	бр	3
62	Адаптор нипел ф22/3/4"	бр	2
63	Тройник муфа ф22x1/2"xf22	бр	2
64	Нипел 1"x1"	бр	2
65	Адаптор муфа ф22x1"	бр	1
66	Тръба медна ф22	лм	19,5
67	Коляно медно ф 22	бр	8
68	Топлоизолация по тръби ф 22x1	лм	19,5
69	Монтаж на соларна инсталация	бр	1

Изготвил:

Наименование на оферента

ПОСПИС И ПЕЧАТ

ОБЕКТ 2: "Доставка на обзавеждане и оборудване, ремонтни дейности на сградата и дворно пространство на Детска градина с яслени групи "Осми март", разположена в УПИ I - Детско заведение, кв 66, с административен адрес: гр. Съединение, ул. "Хан Крум" №3а."

Етап ТРЕТИ ЕТАП

КОЛИЧЕСТВЕНА СМЕТКА

№	Наименование	М-ка	К-во
I.	ПОЛИВНА СИСТЕМА		
	Материали - rain bird, автоматика и тръби		
1	Доставка и монтаж на разпръсквач дефлекторен 1804 (комлект)	бр	34,00
2	Доставка и монтаж на разпръсквач роторен 3504 (комлект)	бр	110,00
3	Доставка и монтаж на разпръсквач роторен 5004 (комлект)	бр	34,00
4	Доставка и монтаж на дюза VAN за разпръсквач 1804	бр	34,00
5	Доставка и монтаж на дюза MPR за разпръсквач 1804	бр	12,00
6	Доставка и монтаж на маркуч за капково напояване	м	100,00
7	Доставка и монтаж на шахта за кранче 3/4" - DN20 - VBA02673	бр	3,00
8	Доставка и монтаж на шахта за клапани кръгла VBA02673	бр	1,00
9	Доставка и монтаж на кран сверичен месингов 1"	бр	1,00
10	Доставка и монтаж на кран сверичен месингов 1 1/2"	бр	7,00
11	Доставка и монтаж на шахта за клапани правоъгълна VBA02674	бр	5,00
12	Доставка и монтаж на програматор Rain Bird модел ESP-4	бр	1,00
13	Доставка и монтаж на разширителен модул 3 станции за програматор	бр	2,00
14	Доставка и монтаж на датчик за дъжд RSD-Vex	бр	1,00
15	Доставка и монтаж на клапан ел. магнитен 100DV (1", ~24V)	бр	1,00
16	Доставка и монтаж на клапан ел. магнитен 150GA (1 и 1/2", ~24V)	бр	7,00
17	Доставка и монтаж на кабел СВТ 5*1.5мм2 + гофре	м	200,00
18	Доставка и монтаж на кабел СВТ 3*1.5мм2 + гофре	бр	100,00
19	Доставка и монтаж на батерия 9V - алкална	бр	2,00
20	Доставка и монтаж на тръба PE DNФ25 с вкл. Фитинги за монтаж	м	125,00
21	Доставка и монтаж на тръба PE DNФ32 с вкл. Фитинги за монтаж	м	222,00
22	Доставка и монтаж на тръба PE DNФ40 с вкл. Фитинги за монтаж	м	342,00
23	Доставка и монтаж на тръба PE DNФ50 с вкл. Фитинги за монтаж	м	870,00
24	Доставка и монтаж на тръба PE DNФ63 с вкл. Фитинги за монтаж	м	20,00
25	Доставка и монтаж на тръба PE DNФ75 с вкл. Фитинги за монтаж	м	15,00
26	Изкопни и обратни насипни работи	м	1400,00
27	Монтаж на тръбни системи и снатки	бр	1,00
	Материали за помпена станция		
28	Доставка и монтаж на центробежна помпа	бр	1,00
29	Доставка и монтаж на контролно табло	бр	1,00
30	Доставка и монтаж на хидрофорен разширителен съд 80л.	бр	1,00
31	Доставка и монтаж на пресостат (високо налягане)	бр	1,00
32	Доставка и монтаж на пресостат (ниско налягане)	бр	1,00
33	Доставка и монтаж на кабел електрически ШВПС 3*1.5мм2	м	50,00
34	Доставка и монтаж на кабел електрически ШВПС 3*1.5мм3	м	50,00
35	Доставка и монтаж на смукател 2 1/2" с възвратен клапан	бр	1,00
36	Доставка и монтаж на ВиК фитинги и арматури за монтаж	бр	1,00
37	Доставка и монтаж на тръба PP DN63	м	10,00
38	Доставка и монтаж на сонди за ниво	бр	3,00
39	Доставка и монтаж на хидроциклонен филтър 2"	бр	1,00
40	Доставка и монтаж на фин дисков филтър 2"	бр	1,00
41	Доставка и монтаж на крепежни елементи	бр	1,00
42	Доставка и монтаж на наблюдателна тръба сондаж	бр	1,00

Изготвил:

Наименование на оферента

ПОСПИС И ПЕЧАТ